



LOCATION PHOTOBOOTH

PAR LA PETITE MUSIQUE

MANUEL D'UTILISATION



SOMMAIRE

- **ETAPE N°1 : LE BRANCHEMENT P.3**

- **ETAPE N°2 : LA MISE EN ROUTE P.4
À 5**

- **ETAPE N°4 : RÉOLUTION DES
PROBLÈMES P.6 À 10**

- **ETAPE N°5 : LE DÉMONTAGE P.11**

- **CONTACTS: P.15**

ETAPE N°1 : LE BRANCHEMENT



**UNE FOIS
INSTALLÉ À
L'ENDROIT DÉSIRÉ,
BRANCHEZ
L'UNIQUE PRISE AU
SECTEUR ET
RELIER SOUS LE
PHOTOBOOTH (À
L'ARRIÈRE DROIT).**

**IL FAUT VISSER ET
ENFONCER (DÉVISSER ET TIRER
POUR LE DÉBRANCHER)**



ETAPE N°2 : LA MISE EN ROUTE

1- LES DIFFÉRENTS APPAREILS QUI COMPOSENT LE PHOTOBOTH VONT S'ALLUMER (VOUS ALLEZ ENTENDRE UN « BIP »)

2- ENTRER LE CODE DE LA TABLETTE : 15948

3- OUVRIR LE LOGICIEL SITUÉ SUR LE BUREAU INTITULÉ : « SPARKBOOTH DSL CANON 7 »

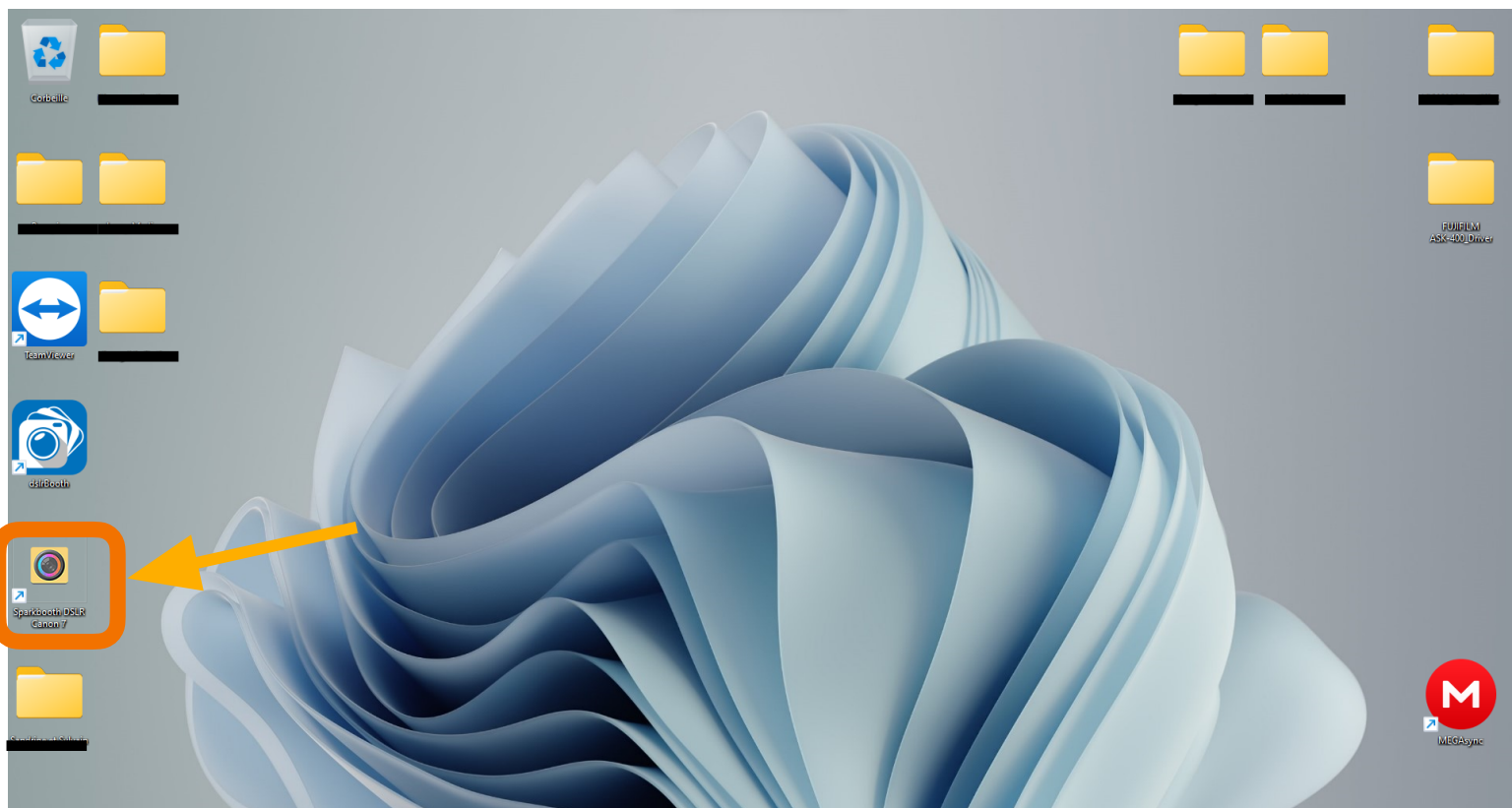

4- LORS DE L'OUVERTURE DU LOGICIEL, VOUS POURREZ CONSTATER QUE TOUT FONCTIONNE CORRECTEMENT SI VOUS ENTENDEZ L'APPAREIL PHOTO SE METTRE EN MARCHÉ. AUSSI D'ICI VOUS AVEZ ACCÈS AUX DIFFÉRENTS PARAMÈTRES (A NE PAS TOUCHER SAUF SI BESOIN).



5- L'ÉVÉNEMENT EST ALORS LANCÉ IL NE RESTE PLUS QU'A FAIRE UNE PHOTO TEST

6- VERROUILLER L'ÉCRAN AFIN DE SÉCURISER LA SESSION, POUR CELA, APPUYER 3 SECONDES DANS LE COIN GAUCHE DE L'ÉCRAN, PUIS, ENTRER LE MOT DE PASSE **15948 (MÊME MÉTHODE POUR DÉVERROUILLER)**

7- ALLUMEZ LA LUMIÈRE GRÂCE À L'INTERRUPTEUR

ETAPE N°3 : RÉOLUTION DES PROBLÈMES

**1- « LA TABLETTE NE RÉPOND PLUS » :
DÉBRANCHER LA PRISE ET REPRENDRE
L'ÉTAPE 2.**

**2- « LES PHOTOS NE S'IMPRIMENT PLUS » :
OUVRIR À L'AIDE DE LA CLÉ LA PORTE
ARRIÈRE, PUIS TIRER LA TABLETTE
JUSQU'À LA BUTÉE POUR ACCÉDER À
L'IMPRIMANTE:**

- **VISIONNER LES DIFFÉRENTS VOYANTS
ALLUMÉS OU CLIGNOTANTS.**



N°1





N°2











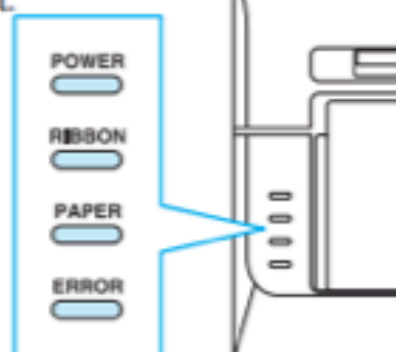















N°3

Affichage d'erreur

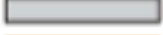
Le statut de la DEL (allumée, clignotante, éteinte) indique l'état du produit.

 allumée,  clignotante,  éteinte.



Affichage des DEL	État	Solution	Consulter
 POWER  RIBBON  PAPER  ERROR	Fin du papier	Installez un nouveau rouleau de papier.	Pages 7-8-9
 POWER  RIBBON  PAPER  ERROR	Fin du ruban	Installez un nouveau ruban.	Page 10
 POWER  RIBBON  PAPER  ERROR	Porte ouverte (pas de papier)	Installez correctement le papier puis fermez le mécanisme.	
 POWER  RIBBON  PAPER  ERROR	Porte ouverte	Fermez le mécanisme.	P.16
 POWER  RIBBON  PAPER  ERROR	Erreur de papier	Installez correctement le papier.	Pages 7-8-9
 POWER  RIBBON  PAPER  ERROR	Erreur de ruban	Installez correctement le ruban.	Page 10

ERREUR N°1 : FIN DE PAPIER

- 1** Utilisez le levier d'ouverture pour déverrouiller, puis tirez sur le mécanisme.

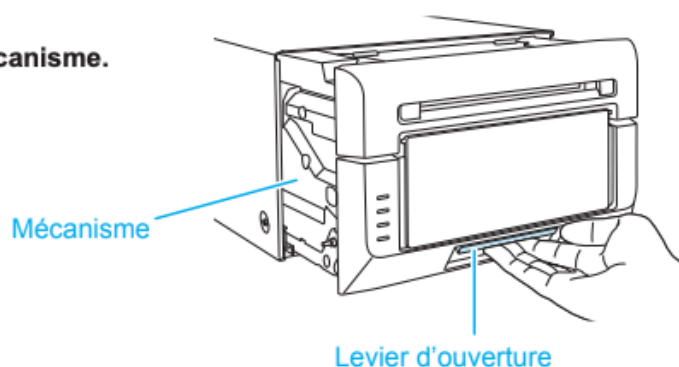

- 2** Soulevez le levier de papier et levez le capot.

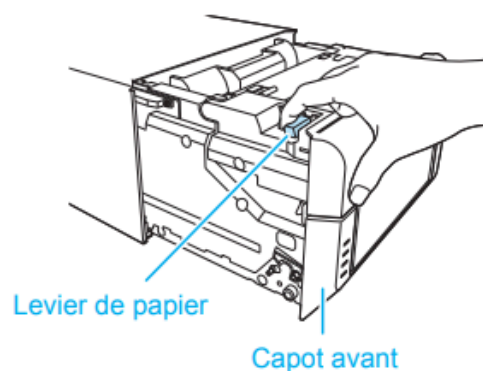

- 3** Tenez le réceptacle de chutes de papier au centre et soulevez-le à la verticale.

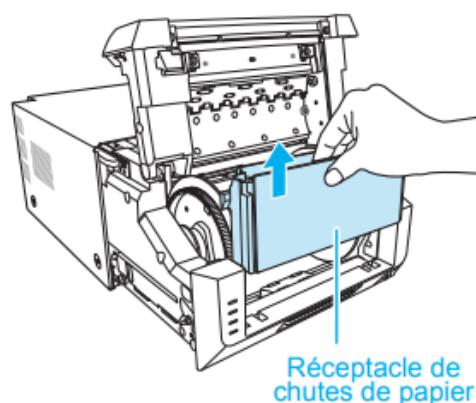
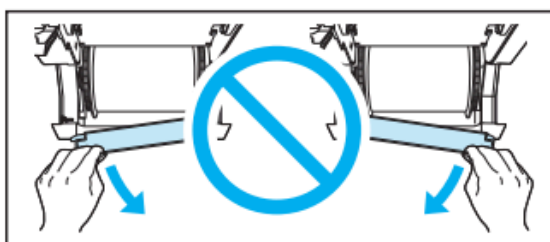

Précaution

- Ne forcez pas de manière excessive lors du retrait du mécanisme. S'il se détache, le mécanisme risque de tomber et de causer des blessures ou d'endommager les objets alentours.
- Ne retirez jamais le réceptacle de chutes de papier en diagonale. Le réceptacle de chutes de papier pourrait être endommagé et le produit pourrait ne pas fonctionner normalement.
- Lorsque le réceptacle de chutes de papier a été retiré, ne touchez pas l'unité de coupe située dans la partie supérieure. Vous risqueriez de vous couper.
- Afin de faciliter l'ajustement des couleurs, la reconnaissance du type de support et la gestion de la quantité d'impression, une puce électronique est intégrée au ruban encreur. Veuillez noter qu'un ruban doté d'une puce électronique qui n'a pas été évaluée et approuvée peut ne pas fonctionner correctement. (S'il n'est pas possible de lire correctement les données à partir de la puce électronique, une alarme retentit. Dans ce cas, les niveaux de concentration d'encre seront abaissés, afin de protéger le produit.)

4 Retirez le porte-papier de l'imprimante.

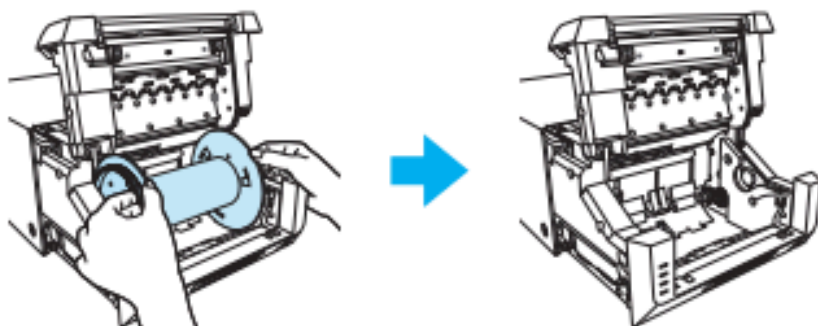

- Lorsque vous retirez les porte-papiers pour changer le rouleau de papier, etc., assurez-vous de les placer sur une surface propre. Ne les placez jamais directement sur la table ou sur des postes de travail. Si de la poussière ou de la saleté adhère au support lorsque vous placez le porte-papier à l'intérieur de l'imprimante, cela pourrait avoir un effet négatif sur la qualité d'impression.

5 Retirez le rouleau de papier usagé du porte-papier, puis installez le nouveau rouleau de papier en vous assurant qu'il n'y ait pas d'écart.

- Lorsque vous installez le consommable, assurez-vous d'utiliser le sac plastique ou la feuille de d'emballage du consommable. Ne le placez jamais directement sur la table, le sol ou les surfaces de travail.

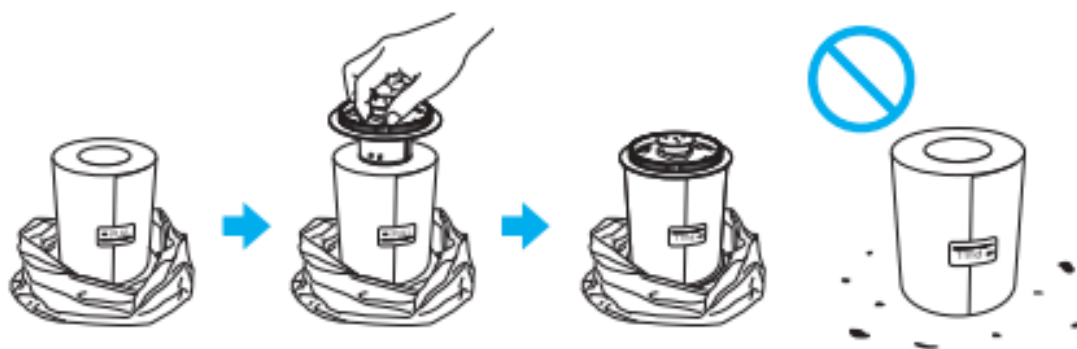

Si le papier dépasse, retirez le rouleau du porte-papier et aplanissez le bord du papier.

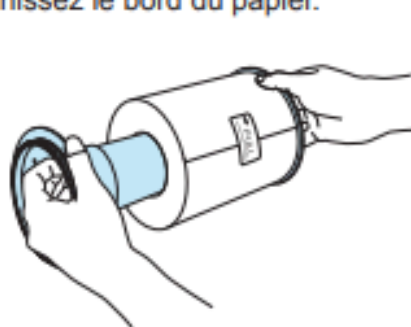

Placez le rouleau de sorte qu'il n'y ait pas d'écart.

Installez le papier de manière à ce qu'il ne dépasse pas du rouleau.

- 6** Placez le porte-papier dans l'imprimante.
Placez l'opercule du papier (→PULL) dans le même sens que celui indiqué à droite.

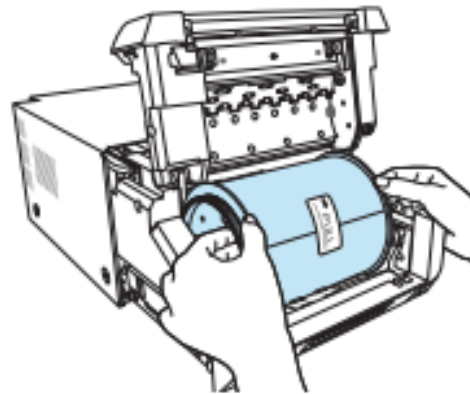

- 7** Tout en maintenant le porte-papier, faites tourner le papier dans le sens de la flèche pour faire avancer le premier bord jusqu'à ce que le bip sonore retentisse.
La DEL clignotante (orange) s'éteint.

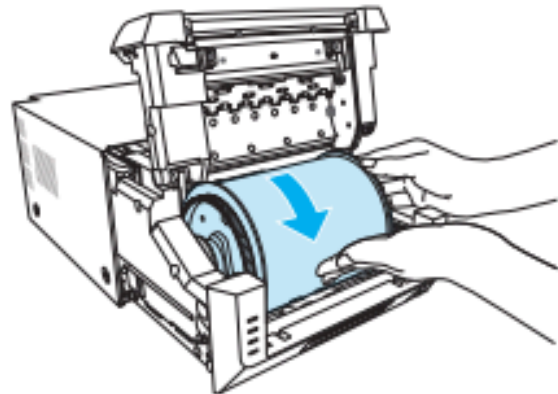

- 8** Placez le réceptacle de chutes de papier et fermez le capot avant.

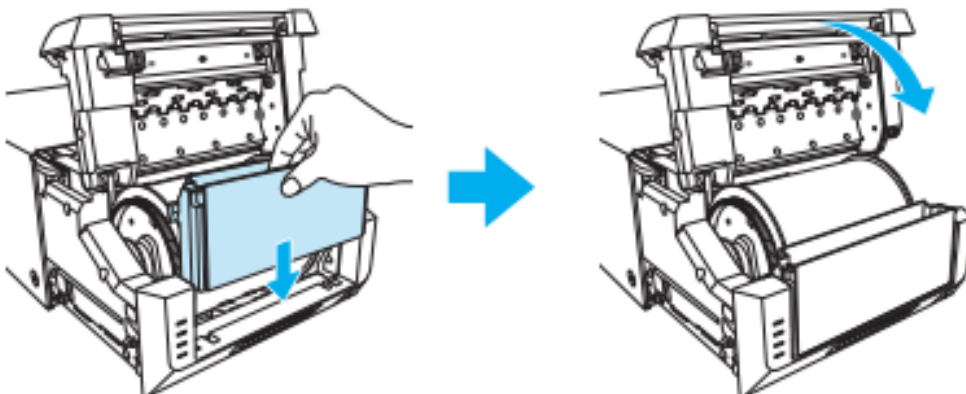

L'impression avec la DP-DS820 Series est impossible lorsque le réceptacle de chutes de papier a été retiré.

Si le capot avant est fermé alors que le réceptacle de chutes de papier n'est pas installé, une erreur de réceptacle de chutes de papier manquant se produit et la DEL ERROR (rouge) clignote.

Installez toujours le réceptacle de chutes de papier dans l'imprimante. Sinon des corps étrangers et de la poussière pourraient pénétrer dans l'imprimante et affecter la qualité d'impression.

Le papier est coincé dans l'imprimante

1 Tirez sur le papier coincé.

Si l'impression se fait sur une zone déjà imprimée, le ruban collera et le papier se coincera de nouveau.

Tirez doucement sur le papier lorsque vous le retirez. Si vous forcez trop, le produit risque d'être endommagé.

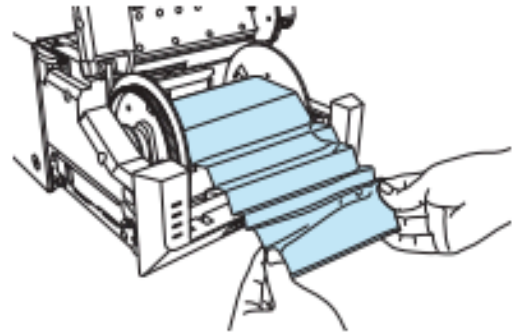

2 Coupez la partie problématique, telle qu'une zone froissée ou partiellement imprimée, avec des ciseaux.

Si des zones froissées ou partiellement imprimées sont toujours présentes, le papier pourrait se coincer de nouveau. De plus, si le papier n'est pas coupé uniformément, l'imprimante ne fonctionne pas correctement.

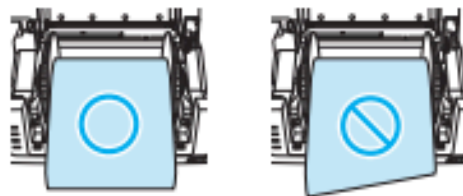
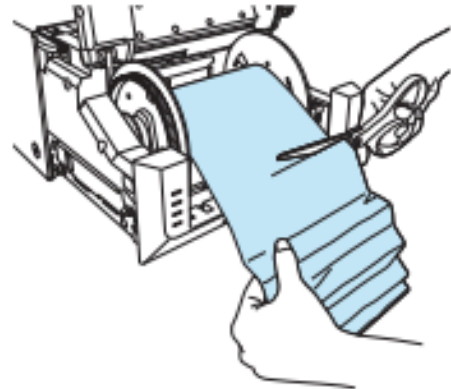

ERREUR N°2: FIN DU RUBAN

9 Retirez la cassette à ruban de l'imprimante.

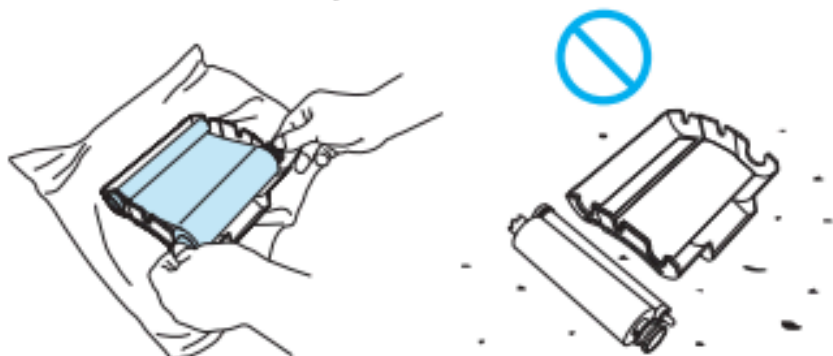

- Lorsque vous installez le consommable, assurez-vous d'utiliser le sac plastique ou la feuille d'emballage du consommable. Ne le placez jamais directement sur la table, le sol ou les surfaces de travail.

10 Retirez le ruban usagé de la cassette à ruban et installez le nouveau ruban.

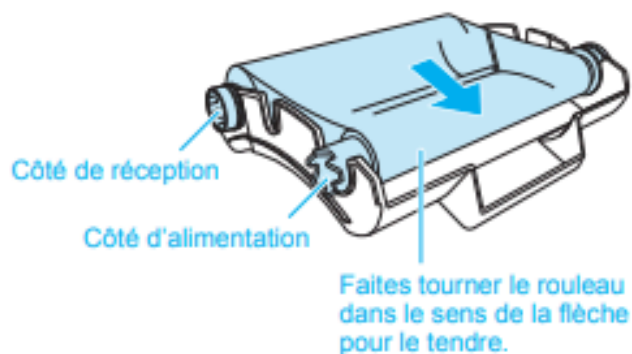
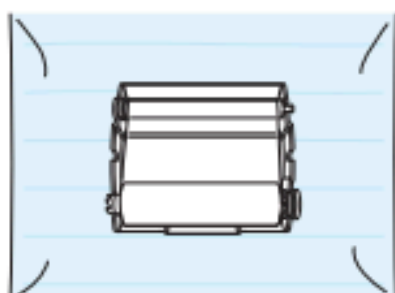

11 Installez la cassette à ruban dans l'imprimante.

Installez la cassette ici.



ERREUR N°3: PAPIER OU RUBAN COINCÉ DANS L'IMPRIMANTE

Le ruban est coincé dans l'imprimante

1 Tirez sur le ruban.

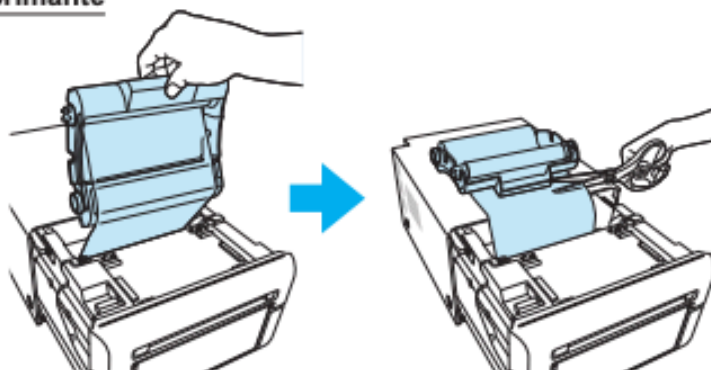

2 Coupez le ruban.

3 Retirez le ruban qui se trouve dans l'imprimante avec précaution.

Tout fragment de ruban laissé dans le mécanisme pourrait affecter la qualité de l'impression. Dans ce cas, nettoyez le rouleau de platine.

(consultez « Rouleau de platine » à la p.22).

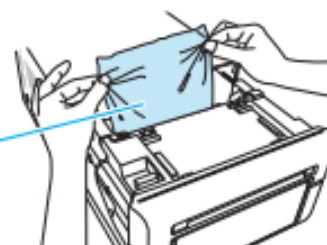

4 Réparez le ruban avec de l'adhésif ou une matière similaire.

Réparez avec de l'adhésif.

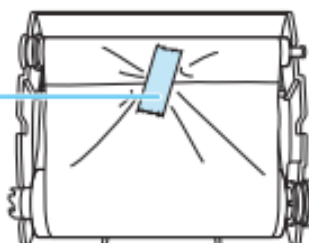

5 Tournez le rouleau de réception jusqu'à ce que la partie réparée avec de l'adhésif ne soit plus visible.

Côté de réception
Tendez bien le ruban lorsque vous le rembobinez.

Côté d'alimentation

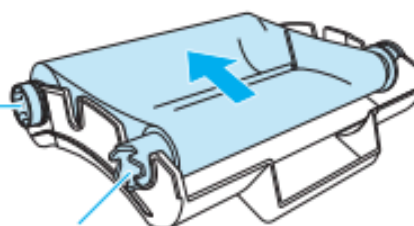

6 Insérez la cassette à ruban dans l'imprimante.

7 Après avoir mis le commutateur ON/Standby de l'imprimante sur ON, placez de nouveau le papier.

Une fois le mécanisme fermé, l'initialisation du papier s'effectuera (tout matériel imprimé quel qu'il soit sera éjecté en cas d'erreur). Tant que l'initialisation est en exécution, les erreurs ne peuvent pas être supprimées.

CONTACTS

- **ELLIOTT CUBEAU : 06.71.37.61.47**
- **VINCENT MAILLET : 06.74.81.32.18**
- **MAIL: PHOTOBOOTHEV@GMAIL.COM**
- **FACEBOOK : LOCATION PHOTOBOOTH**

